

Zulassungsstelle für Bauprodukte und Bauarten

Bautechnisches Prüfamt

Eine vom Bund und den Ländern
gemeinsam getragene Anstalt des öffentlichen Rechts



Europäische Technische Bewertung

ETA-08/0314
vom 8. August 2014

Allgemeiner Teil

Technische Bewertungsstelle, die die Europäische Technische Bewertung ausstellt

Deutsches Institut für Bautechnik

Handelsname des Bauprodukts

Thermoschraubdübel TSBD, TSBDL, TSBD WS und TSBD WSG

Produktfamilie,
zu der das Bauprodukt gehört

Schraubdübel zur Befestigung von außenseitigen Wärmedämm-Verbundsystemen mit Putzschicht in Beton und Mauerwerk

Hersteller

KEW
Kunststoffzeugnisse GmbH Wilthen
Dresdener Straße 19
02681 Wilthen
DEUTSCHLAND

Herstellungsbetrieb

KEW
Kunststoffzeugnisse GmbH Wilthen
Dresdener Straße 19
02681 Wilthen
DEUTSCHLAND

Diese Europäische Technische Bewertung enthält

21 Seiten, davon 17 Anhänge, die fester Bestandteil dieser Bewertung sind.

Diese Europäische Technische Bewertung wird gemäß der Verordnung (EU) Nr. 305/2011 auf der Grundlage von

Leitlinie für die europäisch technische Zulassung für "Kunststoffdübel zur Befestigung von außenseitigen Wärmedämm-Verbundsystemen in Putzschichten" ETAG 014, Fassung Februar 2011, verwendet als Europäisches Bewertungsdokument (EAD) gemäß Artikel 66 Absatz 3 der Verordnung (EU) Nr. 305/2011, ausgestellt.

Diese Fassung ersetzt

ETA-08/0314 vom 23. Februar 2009

Die Europäische Technische Bewertung wird von der Technischen Bewertungsstelle in ihrer Amtssprache ausgestellt. Übersetzungen dieser Europäischen Technischen Bewertung in andere Sprachen müssen dem Original vollständig entsprechen und müssen als solche gekennzeichnet sein.

Diese Europäische Technische Bewertung darf, auch bei elektronischer Übermittlung, nur vollständig und ungekürzt wiedergegeben werden. Nur mit schriftlicher Zustimmung der ausstellenden Technischen Bewertungsstelle kann eine teilweise Wiedergabe erfolgen. Jede teilweise Wiedergabe ist als solche zu kennzeichnen.

Die ausstellende Technische Bewertungsstelle kann diese Europäische Technische Bewertung widerrufen, insbesondere nach Unterrichtung durch die Kommission gemäß Artikel 25 Absatz 3 der Verordnung (EU) Nr. 305/2011.

Besonderer Teil

1 Technische Beschreibung des Produkts

Der Thermoschraubdübel TSBD, TSB DL, TSBD WS und TSBD WSG besteht aus einer Dübelhülse aus Polypropylen und einer zugehörigen Spezialschraube aus galvanisch verzinktem oder nichtrostendem Stahl und einem Verschlussstopfen aus Polystyrol (für die Montage des Dübels KEW TSB DL an der Oberfläche der Wärmedämmung) oder einer Rondelle aus Polystyrol oder Mineralwolle (für die vertiefte Montage des Dübels in der Wärmedämmung).

Für die oberflächenbündige Montage dürfen die Dübeltypen TSBD und TSB DL zusätzlich mit den Dämmscheiben DSB 90, DSB 110 oder DSB 140 kombiniert werden.

Der Kopf der Spezialschraube für den Dübeltyp TSBD hat eine zusätzliche Kunststoffbeschichtung.

Die Produktbeschreibung ist in Anhang A angegeben.

2 Spezifizierung des Verwendungszwecks gemäß dem anwendbaren Europäischen Bewertungsdokument

Von den Leistungen in Abschnitt 3 kann nur ausgegangen werden, wenn der Dübel entsprechend den Angaben und Bedingungen nach Anhang B verwendet wird.

Die Prüf- und Bewertungsmethoden, die dieser Europäischen Technischen Bewertung zu Grunde liegen, führen zur Annahme einer Nutzungsdauer des Dübels von mindestens 25 Jahren. Die Angabe der Nutzungsdauer kann nicht als Garantie des Herstellers verstanden werden, sondern ist lediglich ein Hilfsmittel zur Auswahl des richtigen Produkts in Bezug auf die angenommene wirtschaftlich angemessene Nutzungsdauer des Bauwerks.

3 Leistung des Produkts und Angaben der Methoden ihrer Bewertung

3.1 Mechanische Festigkeit und Standsicherheit (BWR 1)

Die wesentlichen Merkmale bezüglich mechanischer Festigkeit und Standsicherheit sind unter der Grundanforderung Sicherheit bei der Nutzung erfasst.

3.2 Brandschutz (BWR 2)

Nicht zutreffend.

3.3 Hygiene, Gesundheit und Umweltschutz (BWR 3)

Bezüglich gefährlicher Stoffe können die Produkte im Geltungsbereich dieser Europäischen Technischen Bewertung weiteren Anforderungen unterliegen (z. B. umgesetzte europäische Gesetzgebung und nationale Rechts- und Verwaltungsvorschriften). Um die Bestimmungen der Verordnung (EU) Nr. 305/2011 zu erfüllen, müssen ggf. diese Anforderungen ebenfalls eingehalten werden.

3.4 Sicherheit bei der Nutzung (BWR 4)

Wesentliches Merkmal	Leistung
Charakteristische Werte für Zugbeanspruchung	siehe Anhang C 1
Dübelabstände und Bauteilabmessungen	siehe Anhang B 2
Tellersteifigkeit	siehe Anhang C 2
Verschiebungsverhalten	siehe Anhang C 3

3.5 Schallschutz (BWR 5)

Nicht zutreffend.

3.6 Energieeinsparung und Wärmeschutz (BWR 6)

Nicht zutreffend.

3.7 Nachhaltige Nutzung der natürlichen Ressourcen (BWR 7)

Die nachhaltige Nutzung der natürlichen Ressourcen wurde nicht untersucht.

3.8 Allgemeine Aspekte

Der Nachweis der Dauerhaftigkeit ist Bestandteil der Prüfung der Wesentlichen Merkmale. Die Dauerhaftigkeit ist nur sichergestellt, wenn die Angaben zum Verwendungszweck gemäß Anhang B beachtet werden.

4 Angewandtes System zur Bewertung und Überprüfung der Leistungsbeständigkeit mit der Angabe der Rechtsgrundlage

Gemäß Entscheidung der Kommission vom 27. Juni 1997 (97/463/EG) (ABl. L 198 vom 25.07.1997 S. 31–32) gilt das System zur Bewertung und Überprüfung der Leistungsbeständigkeit (AVCP) (siehe Anhang V und Artikel 65 Absatz 2 der Verordnung (EU) Nr. 305/2011) entsprechend der folgenden Tabelle.

Produkt	Eigenschaften	Stufe oder Klasse	System
Kunststoffdübel zur Verwendung in Beton und Mauerwerk	zur Verwendung in Systemen, wie z.B. Fassadensystemen, zur Befestigung oder Verankerung von Elementen, die zur Stabilität der Systeme beitragen	—	2+

5 Für die Durchführung des Systems zur Bewertung und Überprüfung der Leistungsbeständigkeit erforderliche technische Einzelheiten gemäß anwendbarem Europäischen Bewertungsdokument

Technische Einzelheiten, die für die Durchführung des Systems zur Bewertung und Überprüfung der Leistungsbeständigkeit notwendig sind, sind Bestandteil des Prüfplans, der beim Deutschen Institut für Bautechnik hinterlegt ist.

Ausgestellt in Berlin am 8. August 2014 vom Deutschen Institut für Bautechnik

Uwe Bender
Abteilungsleiter

Beglaubigt

TSBD

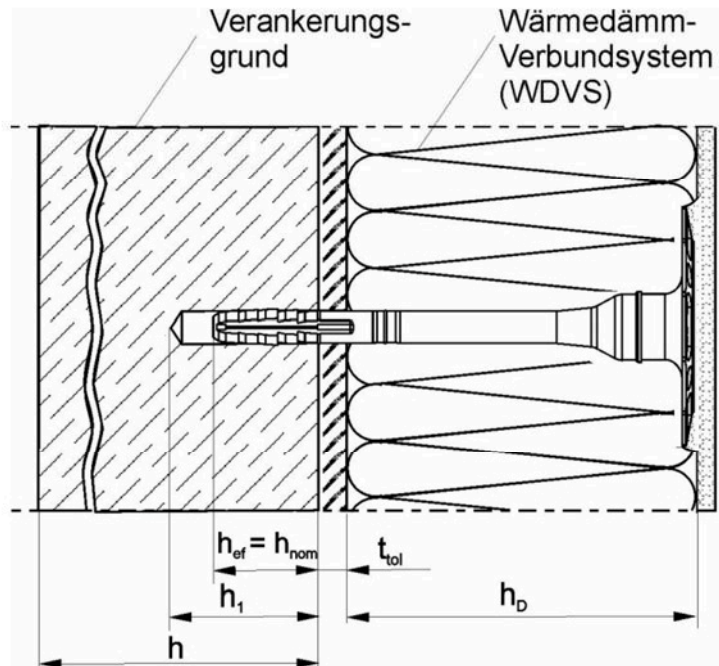

TSBDL

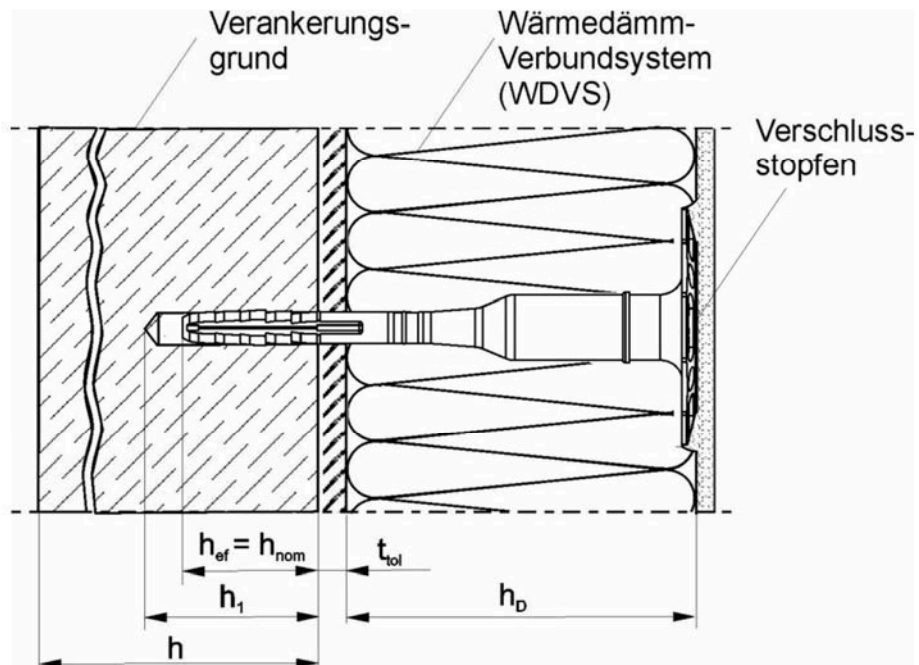

Thermoschraubdübel • TSBD • TSBDL • TSBD WS • TSBD WSG

Produktbeschreibung
Einbauzustand: TSBD, TSBDL

Anhang A 1

**TSBD +
Rondelle**

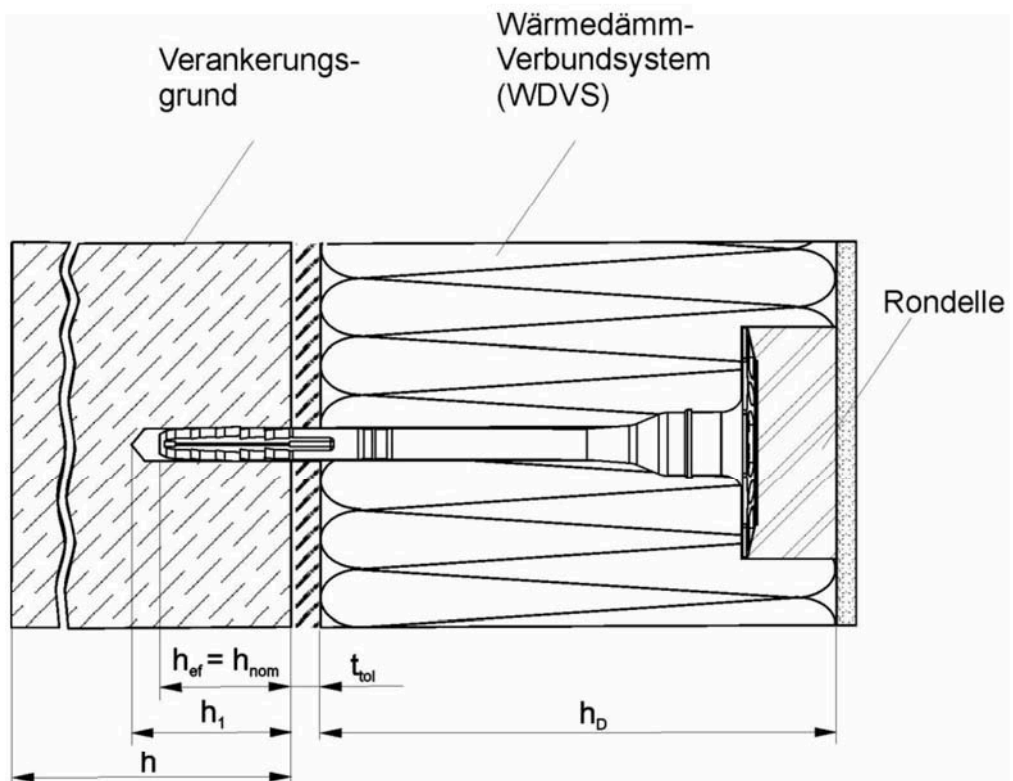

**TSBDL +
Rondelle**

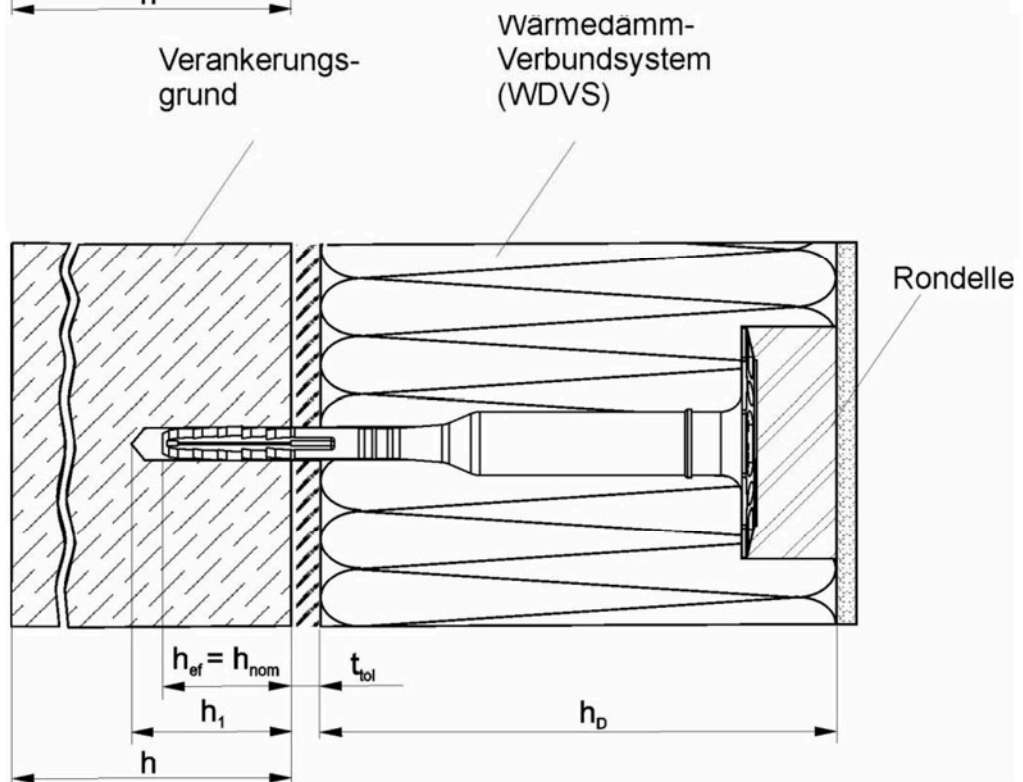

Thermoschraubdübel • TSBD • TSBDL • TSBD WS • TSBD WSG

Produktbeschreibung

Einbauzustand mit Rondellen: TSBD, TSBDL

Anhang A 2

TSBD WS

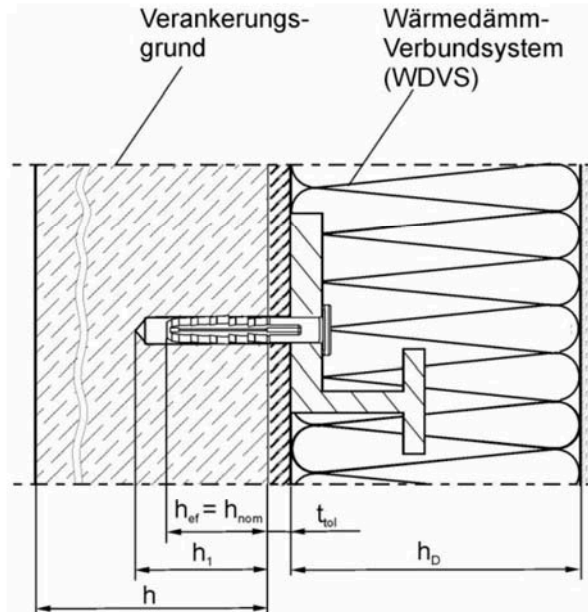

TSBD WSG

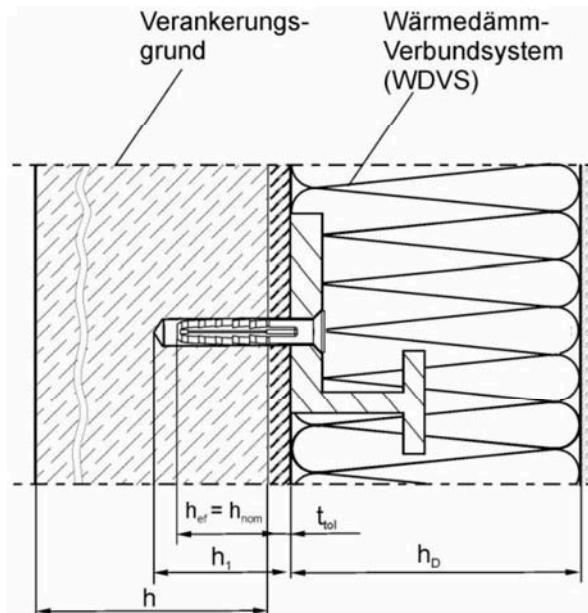

Legende

- h_{ef} = effektive Verankerungstiefe
- h_1 = Tiefe des Bohrlochs bis zum tiefsten Punkt
- h = vorhandene Dicke des Bauteils (Wand)
- h_D = Dämmstoffdicke
- t_{tol} = Dicke der Ausgleichsschicht oder nichttragende Deckschicht

Thermoschraubdübel • TSBD • TSBDL • TSBD WS • TSBD WSG



Produktbeschreibung
Einbauzustand: TSBD WS, TSBD WSG

Anhang A 3

TSBD



Prägung

Firmenname – (KEW[®])
 Produktname – (TSBD) 
 – (TSBDL) 
 Bohrdurchmesser – ($\varnothing 8$)
 Dübellänge – (e.g. 160)

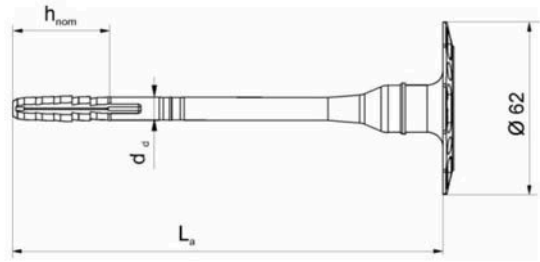

Spezialschraube mit Spezialkopf

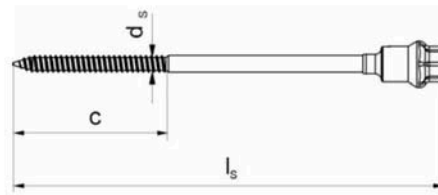

TSBDL

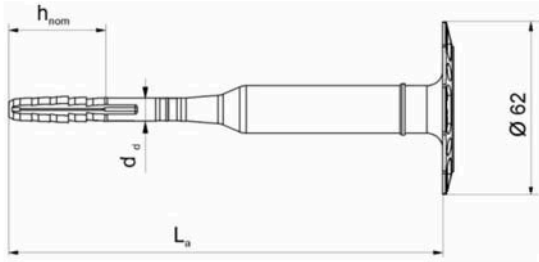

Spezialschraube

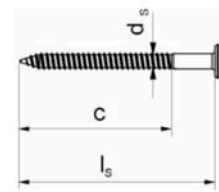

TSBD WS / WSG

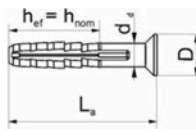

$D \geq 13,5\text{mm}$

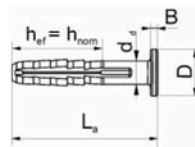

$B \geq 2,5\text{mm}$
 $D \geq 16\text{mm}$

Spezialschraube

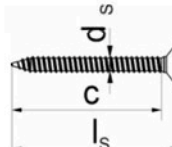

Schraubhilfe



Verschlussstopfen
zum Verschließen des
Dübeltellers



Rondelle

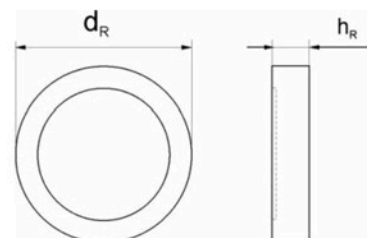

Thermoschraubdübel • TSBD • TSBDL • TSBD WS • TSBD WSG

Produktbeschreibung
 Prägung der Dübelhülse, Abmessungen, Montagewerkzeug

Anhang A 4

Tabelle A1: Abmessungen TSBD

Dübeltyp	Dübelhülse				Spezialschraube		
	L _a min [mm]	L _a max [mm]	d _d [mm]	h _{ef} [mm]	d _s [mm]	c [mm]	l _s [mm]
TSBD Nutzungskategorien (A-B-C)	100	440	8	30	5,5	52	L_a + 5mm
TSBD Nutzungskategorie (D)	100	440	8	30 50	5,5	52	L_a + 5mm
Bestimmung der max. Dämmstoffdicke h _D [mm]: h_D = L_a - h_{nom} - t_{tol}							
z.B.: TSBD 8x160	L_a = 160		h_{ef} = 30		t_{tol} = 10		
Dämmstoffdicke h_{D max.} = 120							
z.B.: TSBD 8x160	L_a = 160		h_{ef} = 50		t_{tol} = 10		
Dämmstoffdicke h_{D max.} = 100							
Bestimmung der max. Dämmstoffdicke h _D [mm]: h_D = L_a - h_{nom} - t_{tol} + Rondelle							
z.B.: TSBD 8x160 Mit Rondelle 20mm	L_a = 160		h_{ef} = 30		t_{tol} = 10		
Dämmstoffdicke h_{D max.} = 140							
z.B.: TSBD 8x160 Mit Rondelle 20mm	L_a = 160		h_{ef} = 50		t_{tol} = 10		
Dämmstoffdicke h_{D max.} = 120							

Tabelle A2: Abmessungen TSB DL

Dübeltyp	Dübelhülse				Spezialschraube			
	L _a min [mm]	L _a max [mm]	d _d [mm]	h _{ef} [mm]	d _s [mm]	c [mm]	l _s min [mm]	l _s max [mm]
TSBDL Nutzungskategorien (A-B-C)	100	440	8	30	5,5	52	70	310
TSBDL Nutzungskategorie (D)	100	440	8	30 50	5,5	52	70	310
Bestimmung der max. Dämmstoffdicke h _D [mm]: h_D = L_a - h_{nom} - t_{tol}								
z.B.: TSBDL 8x160	L_a = 160		h_{ef} = 30		t_{tol} = 10			
Dämmstoffdicke h_{D max.} = 120								
z.B.: TSBDL 8x160	L_a = 160		h_{ef} = 50		t_{tol} = 10			
Dämmstoffdicke h_{D max.} = 100								
Bestimmung der max. Dämmstoffdicke h _D [mm]: h_D = L_a - h_{nom} - t_{tol} + Rondelle								
z.B.: TSBDL 8x160 Mit Rondelle 20mm	L_a = 160		h_{ef} = 30		t_{tol} = 10			
Dämmstoffdicke h_{D max.} = 140								
z.B.: TSBDL 8x160 Mit Rondelle 20mm	L_a = 160		h_{ef} = 50		t_{tol} = 10			
Dämmstoffdicke h_{D max.} = 120								

Thermoschraubdübel • TSBD • TSB DL • TSBD WS • TSBD WSG

Produktbeschreibung
Abmessungen: TSBD, TSB DL

Anhang A 5

Tabelle A3: Abmessungen TSBD WS / WSG

Dübeltyp	Dübelhülse				Spezialschraube			
	L _a min [mm]	L _a max [mm]	d _d [mm]	h _{ef} [mm]	d _s [mm]	c [mm]	l _s [mm]	
TSBD WS / WSG Nutzungskategorien (A-B-C)	50	250	8	30	5,5	52	L _a + 5mm	
TSBD WS / WSG Nutzungskategorie (D)	70	250	8	30	50	5,5	52	L _a + 5mm

Tabelle A4: Abmessungen Rondelle und Stopfen

Dübeltyp	Rondelle		Stopfen	
	d _R [mm]	h _R [mm]	d _{St} [mm]	h _{St} [mm]
TSBD	66	20	-	-
TSBDL	66	20	13	30

Tabelle A5: Werkstoffe

Element	Material
Dübelhülse	Polypropylen, Farbe: Papyrusweiß
Spezialschraube	Stahl, galv. verz. A2L oder A2K nach EN ISO 4042:2001-01
	Nichtrostender Stahl; Werkstoffnummer 1.4401 – 1.4571 nach EN ISO 3506-01:2010-04
Spezialkopf der Spezialschraube	PA GF
Verschlussstopfen	Polysterol
Rondelle	Polysterol
	Mineralwolle

Thermoschraubdübel • TSBD • TSBDL • TSBD WS • TSBD WSG

Produktbeschreibung

Abmessungen: TSBD WS, TSBD WSG, Verschlussstopfen, Rondelle
Werkstoffe

Anhang A 6

Dämmscheibe



Tabelle A6: Dämmscheibe, Durchmesser und Werkstoff

Dämmscheibe	Ø D [mm]	Ø d _d [mm]	d [mm]	Werkstoff
DSB 90	90	20	5	PA 6, PP
DSB 110	110	20	5	PA 6, PP
DSB 140	140	20	5	PA 6, PP

Thermoschraubdübel • TSBD • TSBDL • TSBD WS • TSBD WSG

Leistungen

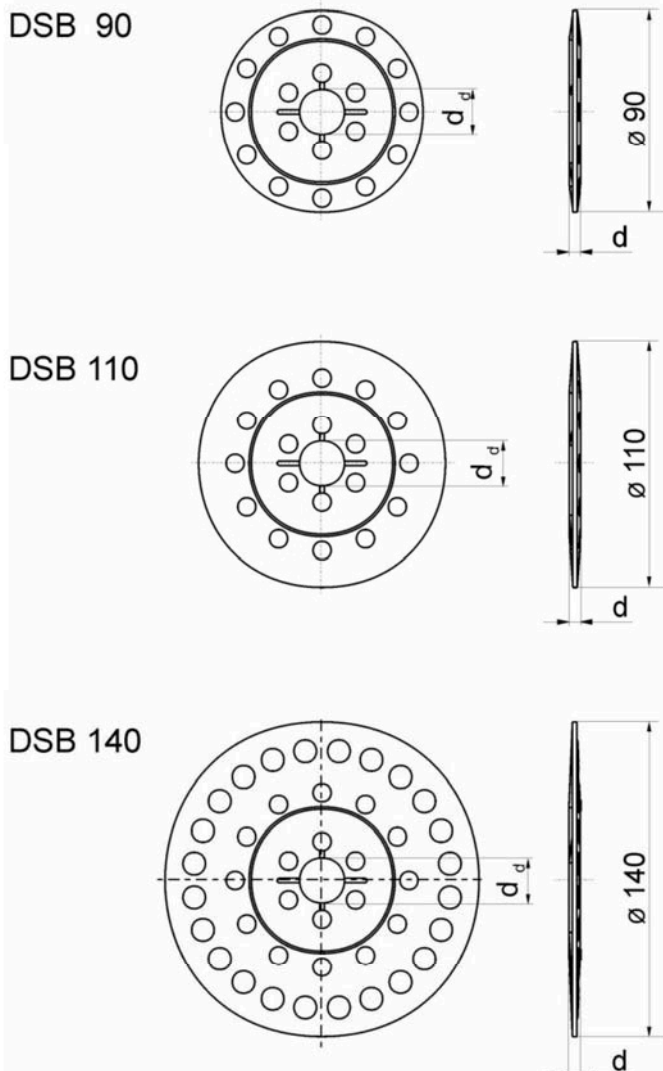
Dämmscheibe in Kombination mit TSBD , TSBDL

Anhang A 7

Spezifikationen des Verwendungszwecks

Beanspruchung der Verankerung:

- Der Dübel darf nur zur Übertragung von Windsoglasten und nicht zur Übertragung der Eigenlasten des Wärmedämm-Verbundsystems herangezogen werden.

Verankerungsgrund:

- Normalbeton (Nutzungskategorie A) nach Anhang C 1.
- Vollstein Mauerwerk (Nutzungskategorie B) nach Anhang C 1.
- Hohl- oder Lochsteine (Nutzungskategorie C) nach Anhang C 1 und C 4.
- Haufwerksporiger Leichtbeton (Nutzungskategorie D), nach Anhang C 1 und C4.
- Bei anderen Steinen der Nutzungskategorie A, B, C oder D darf die charakteristische Tragfähigkeit der Dübel durch Baustellenversuche nach ETAG 014 Fassung Februar 2011, Anhang D ermittelt werden.

Temperaturbereich:

- 0°C bis +40°C (max. Kurzzeit-Temperatur +40°C und max. Langzeit-Temperatur +24°C)

Bemessung:

- Die Bemessung der Verankerungen erfolgt in Übereinstimmung mit ETAG 014 Fassung Februar 2011 unter der Verantwortung eines auf dem Gebiet der Verankerungen und des Mauerwerks erfahrenen Ingenieurs
- Unter Berücksichtigung der zu verankernden Lasten sind prüfbare Berechnungen und Konstruktionszeichnungen anzufertigen. Die Position der Dübel ist in den Konstruktionszeichnungen anzugeben.
- Die Befestigungen sind nur für die Mehrfachbefestigung von WDVS zu verwenden.

Einbau:

- Beachtung des Bohrlochverfahrens nach Anhang C 1.
- Einbau des Dübels durch entsprechend geschultes Personal unter der Aufsicht des Bauleiters
- Temperatur beim Setzen des Dübels von 0°C bis +40°C
- UV-Belastung durch Sonneneinstrahlung des ungeschützten, d. h. unverputzten Dübels ≤ 6 Wochen

Thermoschraubdübel •TSBD • TSB DL • TSBD WS • TSBD WSG

Verwendungszweck
Spezifikationen

Anhang B 1

Tabelle B1: Montagekennwerte

Dübeltyp		TSBD, TSBDL		
		A-B-C	D	
Nutzungskategorien		A-B-C	D	
Bohrerinnendurchmesser	$d_0 =$ [mm]	8	8	
Schneidendurchmesser der Bohrer	$d_{cut} \leq$ [mm]	8,45	8,45	
Tiefe des Bohrlochs bis zum tiefsten Punkt	$h_1 \geq$ [mm]	40	40	60
Effektive Verankerungstiefe	$h_{ef} =$ [mm]	30	30	50

Tabelle B2: Mindestabstände und Abmessungen

		TSBD, TSBDL
Bauteildicke	$h \geq$ [mm]	100
Minimaler zulässiger Achsabstand	$s_{min} =$ [mm]	100
Minimaler zulässiger Randabstand	$c_{min} =$ [mm]	100

Achs- und Randabstände

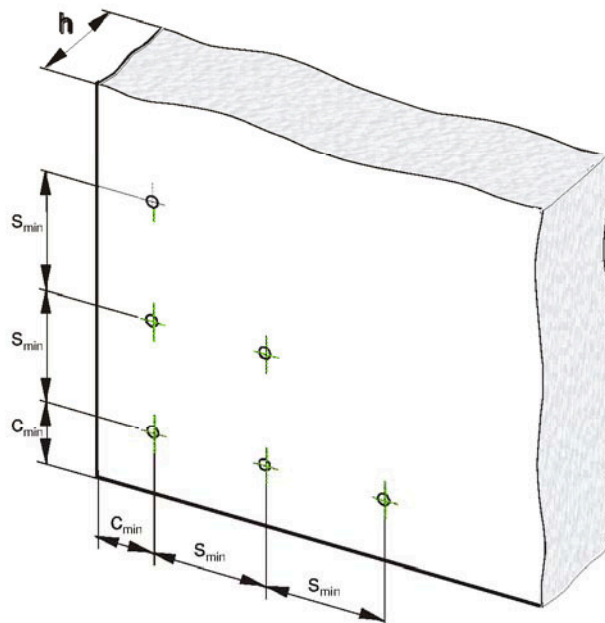

Thermoschraubdübel • TSBD • TSBDL • TSBD WS • TSBD WSG

Verwendungszweck
Montagekennwerte
Dübelabstände und Bauteilabmessungen

Anhang B 2

Montage TSBD oberflächenbündig

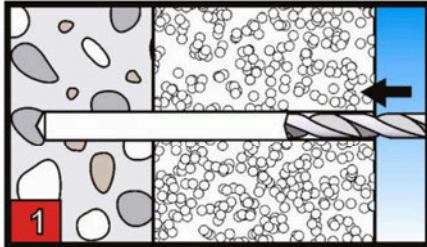

Bohrloch erstellen, unter Beachtung des Bohrverfahrens gemäß Tabelle C 1

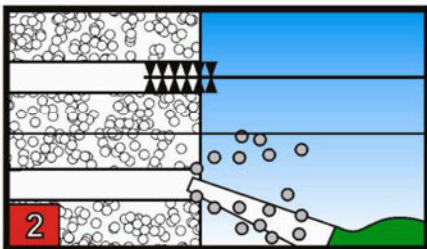

Das Bohrmehl ist aus dem Bohrloch zu entfernen

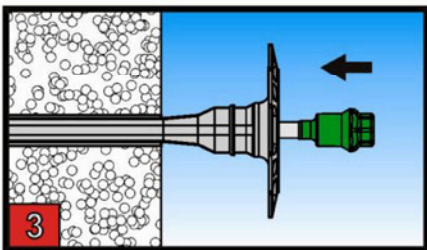

Der Dübel ist bis zur Tellerauflage in den Dämmstoff und das Bohrloch einzuführen

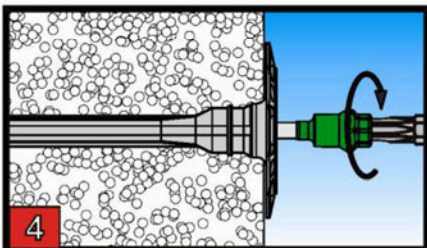

Mit dem passenden Bit ist die Schraube zu setzen

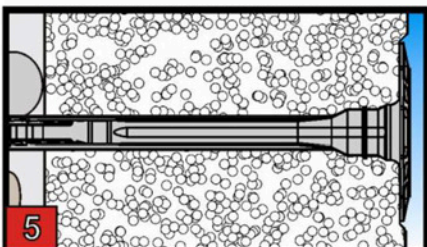

Oberflächenbündig montiert

Elektronische Kopie der ETA des DIBt: ETA-08/0314

Thermoschraubdübel • TSBD • TSBDL • TSBD WS • TSBD WSG

Verwendungszweck
Montageanleitung TSBD - oberflächenbündig

Anhang B 3

Montage TSBDL oberflächenbündig

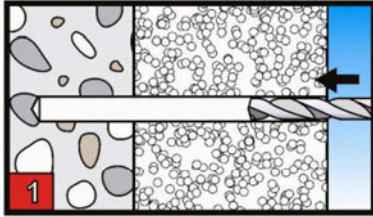

Bohrloch erstellen, unter Beachtung des Bohrverfahrens gemäß Tabelle C 1

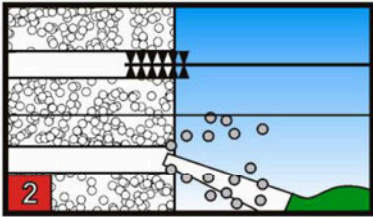

Das Bohrmehl ist aus dem Bohrloch zu entfernen

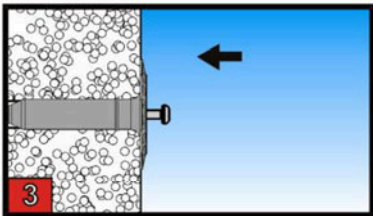

Der Dübel ist bis zur Teller Auflage in den Dämmstoff und das Bohrloch einzuführen

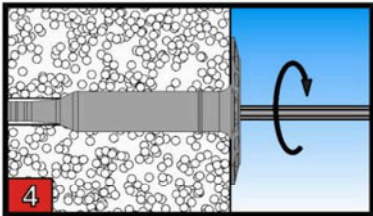

Mit dem passenden Bit ist die Schraube zu setzen

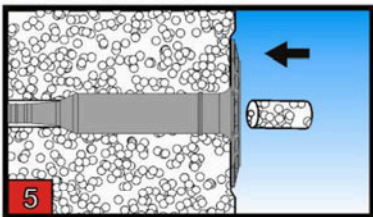

Stopfen in den Dübel führen

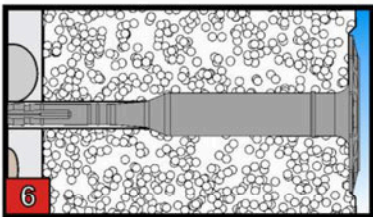

Oberflächenbündig montiert

Thermoschraubdübel • TSBD • TSBDL • TSBD WS • TSBD WSG

Verwendungszweck
Montageanleitung TSBDL - oberflächenbündig

Anhang B 4

Montage TSBD vertieft

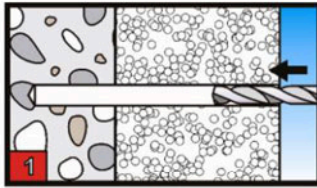

Bohrloch erstellen, unter Beachtung des Bohrverfahrens gemäß Tabelle C 1

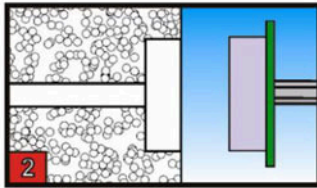

Vertiefung in den Dämmstoff einbringen

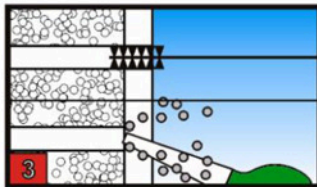

Das Bohrmehl ist aus dem Bohrloch zu entfernen

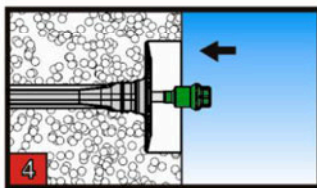

Der Dübel ist bis zur Tellerauflage in den Dämmstoff und das Bohrloch einzuführen

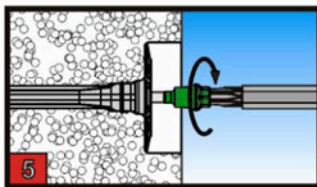

Mit dem passenden Bit ist die Schraube zu setzen

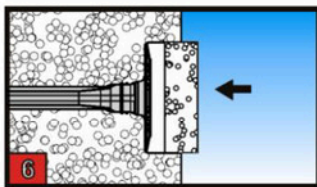

Rondelle einsetzen

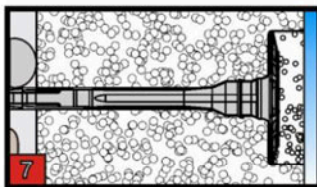

Vertieft montiert

Thermoschraubdübel • TSBD • TSBDL • TSBD WS • TSBD WSG

Verwendungszweck
Montageanleitung Vertiefte Montage TSBD

Anhang B 5

Montage TSBDL vertieft

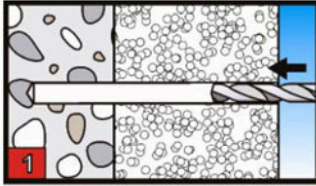

Bohrloch erstellen, unter Beachtung des Bohrverfahrens gemäß Tabelle C 1

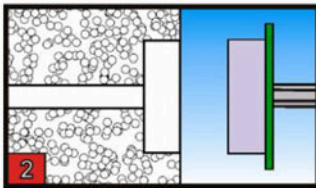

Vertiefung in den Dämmstoff einbringen

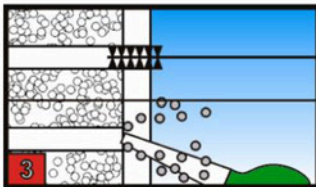

Das Bohrmehl ist aus dem Bohrloch zu entfernen

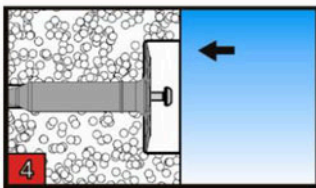

Der Dübel ist bis zur Tellerauflage in den Dämmstoff und das Bohrloch einzuführen

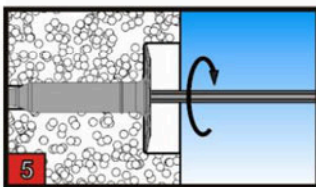

Mit dem passenden Bit ist die Schraube zu setzen

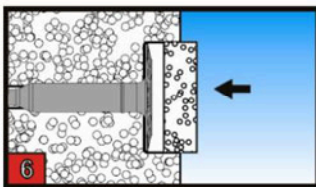

Rondelle einsetzen

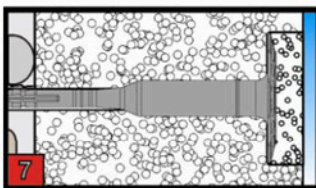

Vertieft montiert

Thermoschraubdübel • TSBD • TSBDL • TSBD WS • TSBD WSG

Verwendungszweck
Montageanleitung Vertiefte Montage TSBDL

Anhang B 6

Tabelle C1: Charakteristische Zugtragfähigkeit N_{Rk} in [kN] je Einzeldübel

Verankerungsgrund	Rohdichte- klasse ρ [kg/dm ³]	Druck- festigkeits- klasse f_b [N/mm ²]	Bemerkungen	Bohr- ver- fahren	N_{Rk} [kN]
Beton C12/15			EN 206-1	Hammer bohren	1,5
Beton C16/20 – C50/60			EN 206-1		1,5
Kalksandvollstein, KS z.B. gemäß DIN V106:2005-10 / EN 771-2:2011	≥ 1.8	12	Querschnitt durch Lochung senkrecht zur Lagerfläche bis zu 15% gemindert		1,5
Mauerziegel, Mz z.B. gemäß DIN 105-100:2012-01 / EN 771-1:2011	≥ 1.7	12	Querschnitt durch Lochung senkrecht zur Lagerfläche bis zu 15% gemindert		1,5
Leichtbetonvollblock, Vbl 2 z.B. gemäß DIN V 18152-100:2005-10 / EN 771-3:2011	≥ 0.8	2	siehe Anhang C 4		0,75
Leichtbetonvollblock, Vbl 4 z.B. gemäß DIN V 18152-100:2005-10 / EN 771-3:2011	≥ 0.8	4	siehe Anhang C 4		1,2
Hochlochziegel, HLz z.B. gemäß DIN 105-100:2012-01 / EN 771-1:2011 Außenstegdicke ≥ 12 mm	≥ 1.0	12	Querschnitt durch Lochung senkrecht zur Lagerfläche mehr als 15% und weniger als 50% gemindert	Dreh- bohren	0,9
Kalksandlochstein, KS L z.B. gemäß DIN V 106:2005-10 / EN 771-2:2011 Außenstegdicke ≥ 20 mm	≥ 1.4	12	Querschnitt durch Lochung senkrecht zur Lagerfläche mehr als 15% gemindert		1,5
Leichtbetonhohlblock 4K Hbl z.B. gemäß DIN V 18151-100:2005-10 / EN 771-3:2011	≥ 0.9	2	siehe Anhang C 4		0,75
Leichtbetonhohlblock 1K Hbl z.B. gemäß DIN V 18151-100:2005-10 / EN 771-3:2011	≥ 0.8	2	siehe Anhang C 4		0,9
Hochlochziegel Hlz 250x380x235	≥ 1.0	6	siehe Anhang C 4		0,5
Haufwerksporiger Leichtbeton, LAC 4 z.B. gemäß EN 1520	≥ 1.0	4	$h_{ef} \geq 30$ mm	Hammer bohren	0,4
			$h_{ef} \geq 50$ mm		0,9
Haufwerksporiger Leichtbeton, LAC 6 z.B. gemäß EN 1520	≥ 1.0	6	$h_{ef} \geq 30$ mm		0,5
			$h_{ef} \geq 50$ mm		1,2

Thermoschraubdübel • TSBD • TSB DL • TSBD WS • TSBD WSG

Leistungen
Charakteristische Zugtragfähigkeit der Dübel

Anhang C 1

Tabelle C2: Tellersteifigkeit gemäß EOTA Technical Report TR 026:2007-06

Dübeltyp	Durchmesser des Dübeltellers [mm]	Tragfähigkeit des Dübeltellers [kN]	Tellersteifigkeit [kN/mm]
TSBD	60	2,22	1,6
TSBDL	60	2,22	1,6

Thermoschraubdübel • TSBD • TSBDL • TSBD WS • TSBD WSG

Leistungen
Tellersteifigkeit

Anhang C 2

Tabelle C3: Verschiebungsverhalten

Verankerungsgrund	Rohdichte- klasse ρ [kg/dm ³]	Mindest- Druckfestigkeit f_b [N/mm ²]	Zugkraft N [kN]	Verschiebungen $\delta_m(N)$ [mm]
Beton C12/15-C50/60 (EN 206-1)			0,50	0,2
Kalksandvollstein, KS DIN V 106:2005-10 / EN 771-2:2011	≥1.8	12	0,50	0,3
Mauerziegel, Mz DIN 105-100:2012-01 / EN 771-1:2011	≥1.7	12	0,50	0,3
Leichtbetonvollblock, Vbl 2 DIN V 18152-100:2005-10 / EN 771-3:2011	≥0.8	2	0,25	0,3
Leichtbetonvollblock, Vbl 4 DIN V 18152-100:2005-10 / EN 771-3:2011	≥0.8	4	0,40	0,4
Hochlochziegel, HLz DIN 105-100:2012-01 / EN 771-1:2011	≥1.0	12	0,30	0,1
Kalksandlochstein, KSL DIN V 106:2005-10 / EN 771-2:2011	≥1.4	12	0,50	0,3
Leichtbetonhohlblock 4K Hbl DIN V 18151-100:2005-10 / EN 771-3:2011	≥0.9	2	0,25	0,1
Leichtbetonhohlblock 1K Hbl DIN V 18151-100:2005-10 / EN 771-3:2011	≥0.8	2	0,30	0,2
Hochlochziegel 250x380x235	≥1.0	6	0,15	0,1
Haufwerksporiger Leichtbeton, LAC 4 (EN 1520)	≥1.0	4	$h_{ef} > 30$ mm: 0,15	0,1
			$h_{ef} \geq 50$ mm: 0,30	0,2
Haufwerksporiger Leichtbeton, LAC 6 (EN 1520)	≥1.0	6	$h_{ef} > 30$ mm: 0,15	0,1
			$h_{ef} \geq 50$ mm: 0,40	0,2

Thermoschraubdübel • TSBD • TSB DL • TSBD WS • TSBD WSG

Leistungen
Verschiebungsverhalten

Anhang C 3

Tabelle C4: Steingeometrie für Hohlblöcke aus Leichtbeton gemäß DIN V 18151-100:2005-10 / EN 771-3:2011

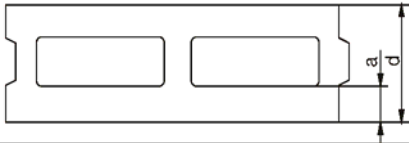
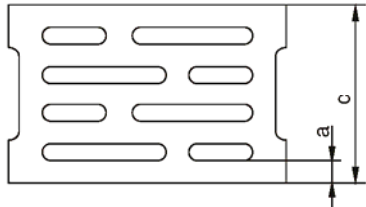
Form	Steindicke d [mm]	Außenstegbreite Längsrichtung a [mm]
	175	50
	240 300 365	30

Der Dübel ist so zu setzen, dass der Spreizbereich im Außensteg des Steins verankert wird.

Table C5: Steingeometrie für Vbl gemäß DIN V 18152-100:2005-10 / EN 771-3:2011

Form	Steindicke d [mm]	Außenstegbreite Längsrichtung a [mm]
	248 300 370	≥ 43

Table C6: Steingeometrie für Hochlochziegel Hz 250x380x235

Form	Steindicke d [mm]	Außenstegbreite Längsrichtung a [mm]
	250	≥ 16

Thermoschraubdübel • TSBD • TSB DL • TSBD WS • TSBD WSG

Leistungen

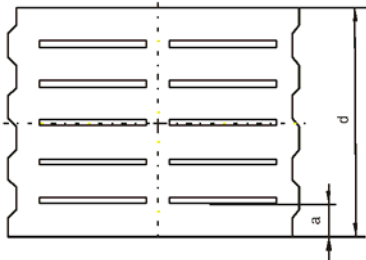
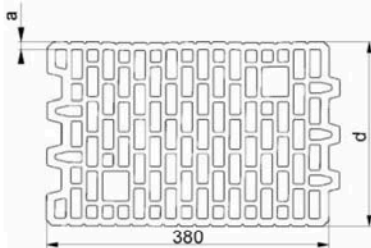
Steingeometrie für Hohlblöcke und Vollsteine aus Leichtbeton, Hochlochziegel
250x380x235

Anhang C 4